



Best.-Nr. 3.42050 Windkegel auf Pyramidenturm



Best.-Nr. 9.65045 Sechsfügler auf verzinktem Mast



Best.-Nr. 9.65085 Leichtes Windrad, farbig, auf verzinktem Mast

Funktion und Spielwert

Mit Windspielen, entweder auf unseren Pyramidenturm oder auf einen Masten gesetzt, ist ein Spielplatz bereits aus weiter Ferne sichtbar. Windspiele tragen zur Erfahrung des Elementes Luft bei und lassen die Kraft des Windes erkennen. In Gruppen installiert, werden Strömungsverhältnisse sichtbar.

Wesentliche Merkmale

- anspruchsvolles Design
- starke Kennzeichnung eines Spielplatzes, auf Wunsch farbige Gestaltung



Best.-Nr. 9.65062 Windscheibe zum Anbau

Windspiele

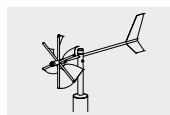

9.65040 ff.

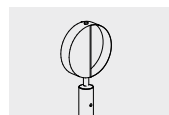

9.65060 ff.

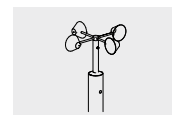

9.65070 ff.



9.65080 ff.

Best.-Nr. 9.65040 ff. Sechsflügler

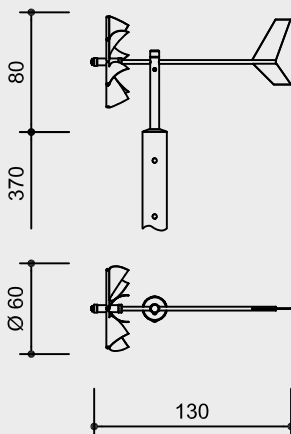
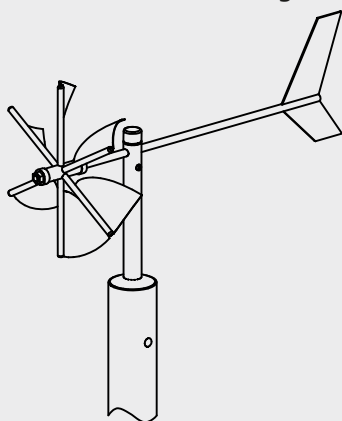

Best.-Nr. 9.65060 ff. Windscheibe

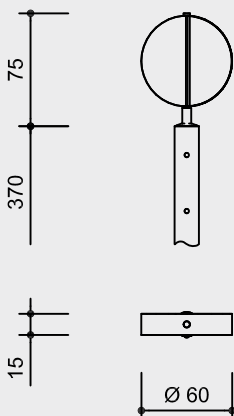
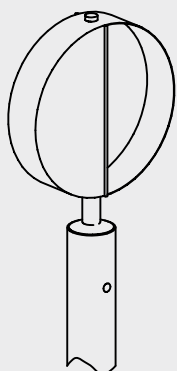

Best.-Nr. 9.65070 ff. Windkegel

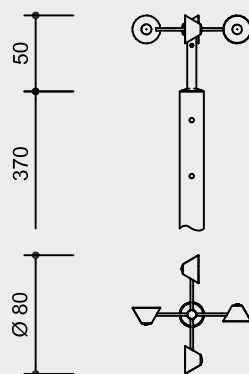
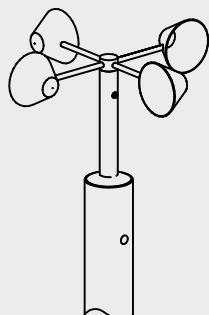

Best.-Nr. 9.65080 ff. Leichtes Windrad

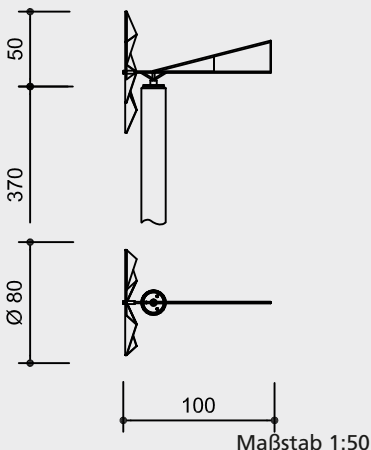
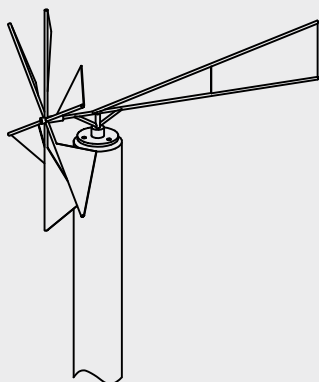

Maßstab 1:50

Sicherheitsprüfung nach EN 1176

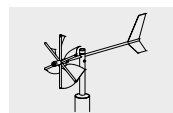

9.65040 ff.

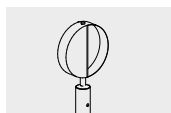

9.65060 ff.

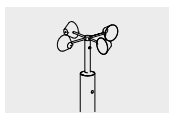

9.65070 ff.



9.65080 ff.

Technische Angaben

Windspiele aus V2A, glasperlengestrahlt

Kugellager

Windräder und Windradachsen in wartungsarmen Kugellagern aus Edelstahl gelagert



Standpfosten aus Holz:

weißgeschält

Palisaden weißgeschält, Ø 15 - 18 cm, aus Fichte/Tanne, kesseldruckimprägniert nach DIN 68800-3, Gebrauchsklasse 4



Standpfosten aus Stahl:

Mastrohr Ø 101,6 x 6 mm, feuerverzinkt

auf Wunsch Farbgebung mit Acryl-Autolack

Abmessungen

(geringe Abweichungen möglich)

Höhe der Masten 3,70 m

Best.-Nr. 9.65040 ff. Sechsflügler

Windspiel
Höhe 0,80 m
Durchmesser 0,60 m
Länge 1,30 m
Gewicht mit Mast 85 kg

Best.-Nr. 9.65060 ff. Windscheibe

Windspiel
Höhe 0,75 m
Durchmesser 0,60 m
Gewicht mit Mast 85 kg

Best.-Nr. 9.65070 ff. Windkegel

Windspiel
Höhe 0,50 m
Durchmesser 0,80 m
Gewicht mit Mast 75 kg

Best.-Nr. 9.65080 ff. Leichtes Windrad

Windspiel
Höhe 0,50 m
Durchmesser 0,80 m
Länge 1,00 m
Gewicht mit Mast 70 kg

Lieferumfang

jeweils 1 Teil

Installationshinweise

Untergrund
keine Anforderungen

Fundamente
1 Stück 80 x 80 x 60 cm
Aushubtiefe 80 cm

Achtung!

Für Baustellenmaße aktuelle Montageanleitung anfordern.

Technische Änderungen vorbehalten.
Geräte auch mit Stahlfüßen lieferbar.

Weitere Erläuterungen zu den Qualitätsmerkmalen siehe Preisliste.