

Hinweise zur Verschleißkontrolle

Das Gerät ist auf Funktion und Sicherheit zu prüfen, besonders an folgenden Kontrollpunkten:

Kontrollnachweis

Spielplatz

Aufstellungsdatum

Gerätebedingte Kontrolle mind. 1 x pro Saison, bei beweglichen Teilen mind. 2 x.

Intervalle für Pflege- und Kontrollarbeiten gemäß EN 1176 richten sich unter anderem nach:

- dem Standort
- der Benutzung
- der Spielhäufigkeit
- mutwilligen Zerstörungen (Vandalismus)

Bitte beachten Sie auch die allgemeinen Hinweise zur Wartung von Spielplätzen!

Turmkombination 30
Best.-Nr. 2.30000/L2.30000

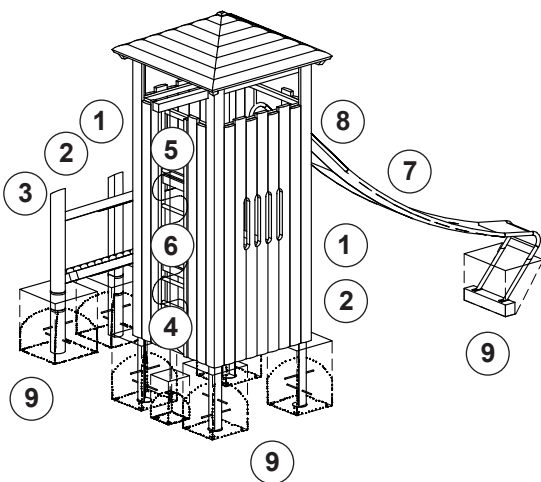

Holz

1. auf Fäulnisbefall prüfen, ggf. Splitter glätten und scharfe Kanten von Rissen abrunden
2. alle Verschraubungen auf festen Sitz prüfen, ggf. nachziehen
3. Empfehlung: 1 x im Jahr oberliegende Hirnholzflächen mit Paraffin-Wachs (Best.-Nr. 0.90100 = 1 Liter) streichen
4. Eschenholzsprossen beim Aufgang auf Verschleiß prüfen, Restdurchmesser muss mind. 30 mm sein

Kletterleiter

5. Verbindung zum Holz prüfen, ggf. nachziehen
6. Seile auf Verschleiß prüfen, bei verletzter Stahleinlage unbedingt austauschen

Rutsche

7. Rutschfläche auf mutwillige Beschädigung prüfen
8. Verschraubung am Turm auf festen Sitz prüfen, ggf. nachziehen

Standfestigkeit

9. 1 x im Jahr Fundamente aufgraben und auf Fäulnis bzw. bei Stahlfüßen auf Korrosion prüfen

Platz für besondere Vermerke, z. B. für Reparaturen

Reparatur nicht ausgeführt, Gerät kann noch benutzt werden

Reparatur nicht ausgeführt, Gerät ist gesperrt

alle Arbeiten ausgeführt, alles in Ordnung

Name des Ausführenden

..... Datum

Ersatzteile siehe Rückseite



Ersatzteile

Turmkombination 30

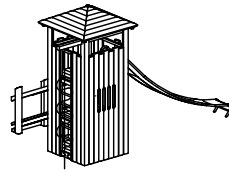
Best.-Nr. 2.30000/L2.30000

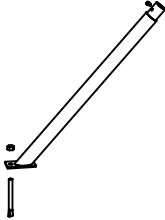
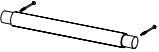

Bitte beachten Sie, dass das Sicherheitsvolumen des Gerätes nicht verletzt werden darf. Deshalb ist es bei Reparaturen hilfreich, **nur Original-Ersatzteile** einzubauen.

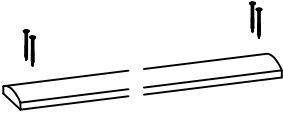
Best.-Nr. Ersatzteil	Best.-Nr. Ersatzteil
<p>0.92620 Aufgang 6-sprossig</p> 	<p>0.92080 Rutschenfuß unten</p> 
<p>0.98310 Sprosse einzeln</p> 	<p>0.92090 Rutschenfuß oben mit Bohrung Ø 9 mm</p> 
<p>0.30050 Turmschwarte Fichte imprägniert</p> 	
<p>0.30060 Turmschwarte Lärche</p> <p>Bitte Länge und Breite angeben.</p>	
<p>0.92170 Kletterleiter Länge 3,25 m</p> 