

Hinweise zur Verschleißkontrolle

Das Gerät ist auf Funktion und Sicherheit zu prüfen, besonders an folgenden Kontrollpunkten:

Kontrollnachweis

Spielplatz

Aufstellungsdatum

Gerätebedingte Kontrolle mind. 1 x pro Saison, bei beweglichen Teilen mind. 2 x.

Intervalle für Pflege- und Kontrollarbeiten gemäß EN 1176 richten sich unter anderem nach:

- Standort
- Benutzung
- Spielhäufigkeit
- mutwilligen Zerstörungen (Vandalismus)

Bitte beachten Sie auch die allgemeinen Hinweise zur Wartung von Spielplätzen!

Turmkombination 54
Best.-Nr. 2.54000/L2.54000

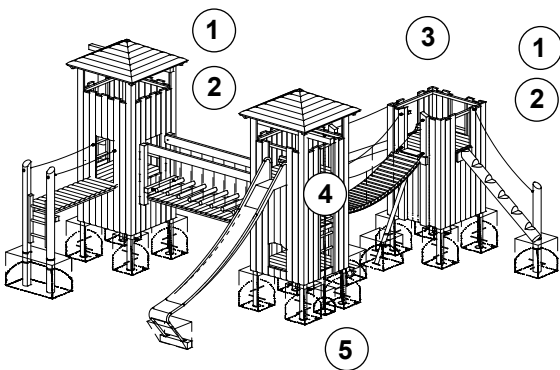

Holz

1. auf Fäulnisbefall prüfen, ggf. Splitter glätten und scharfe Kanten von Rissen abrunden
2. alle Verschraubungen auf festen Sitz prüfen, ggf. nachziehen
3. **Empfehlung:** 1 x im Jahr oberliegende Hirnholzflächen mit Paraffin-Wachs (Best.-Nr. 0.90100 = 1 Liter) streichen
4. Eschenholzsprossen beim Aufgang auf Verschleiß prüfen, Restdurchmesser muss mind. 30 mm sein

Standfestigkeit

5. 1 x im Jahr Fundamente aufgraben und auf Fäulnis bzw. bei Stahlfüßen auf Korrosion prüfen

Anbaugeräte

Bitte beachten Sie die **separaten** **Wartungshinweise** für folgende Anbaugeräte:

Kletterleiter	3.69410
Kletterseil	3.69453
Rutsche	3.63420
Kettensteg	3.66260
Brücke	3.66420
Hängebrücke	3.66090
Balancierbalken	3.68300
Steigstamm	3.69510

Hinweis
Bitte überprüfen Sie die Vollständigkeit der Unterlagen.

Platz für besondere Vermerke, z. B. für Reparaturen

Reparatur nicht ausgeführt,
Gerät kann noch benutzt werden

Reparatur nicht ausgeführt,
Gerät ist gesperrt

alle Arbeiten ausgeführt,
alles in Ordnung

Name des Ausführenden



..... Datum

Ersatzteile siehe Rückseite

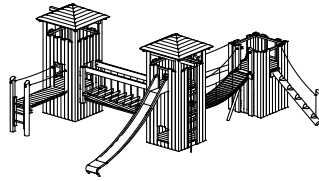
Ersatzteile
Turmkombination 54
Best.-Nr. 2.54000/
L2.54000

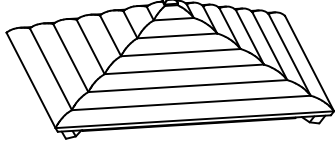

Bitte beachten Sie, dass das Sicherheitsvolumen des Gerätes nicht verletzt werden darf. Deshalb ist es bei Reparaturen hilfreich, **nur Original-Ersatzteile** einzubauen.

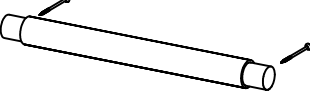
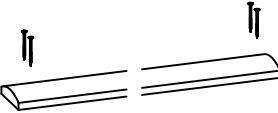
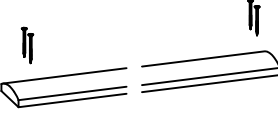
Best.-Nr. Ersatzteil	Best.-Nr. Ersatzteil
<p>0.92620 Aufgang für Turm mit Dach 6-sprossig</p> 	<p>99.00240/ Dach komplett Fichte imprägniert 99.00250 Dach komplett Lärche</p> 
<p>0.92630 Aufgang für Turm ohne Dach 5-sprossig</p> 	<p>Weitere Ersatzteile siehe Ersatzteilliste!</p>
<p>0.98310 Sprosse einzeln</p> 	
<p>0.30050 Turmschwarte Länge 3,25 m Fichte imprägniert</p> 	
<p>0.30060 Turmschwarte Länge 3,25 m Lärche</p> 	
<p>Bitte Länge und Breite angeben.</p> <p>0.99023 Stahlfuß für Viereckturm - auch als Ersatz für Verankerungs- pfosten aus Eiche</p>	