

Hinweise zur Verschleißkontrolle

Das Gerät ist auf Funktion und Sicherheit zu prüfen, besonders an folgenden Kontrollpunkten:

Kontrollnachweis

Spielplatz

Aufstellungsdatum

Gerätebedingte Kontrolle mind. 1 x pro Saison, bei beweglichen Teilen mind. 2 x.

Intervalle für Pflege- und Kontrollarbeiten gemäß EN 1176 richten sich unter anderem nach:

- dem Standort
- der Benutzung
- der Spielhäufigkeit
- mutwilligen Zerstörungen (Vandalismus)

Bitte beachten Sie auch die allgemeinen Hinweise zur Wartung von Spielplätzen!

Bauwerkgerüst
Best.-Nr. 5.01000/L5.01000

Ausführung mit Stahlfüßen
Best.-Nr. 5.01010/L5.01010

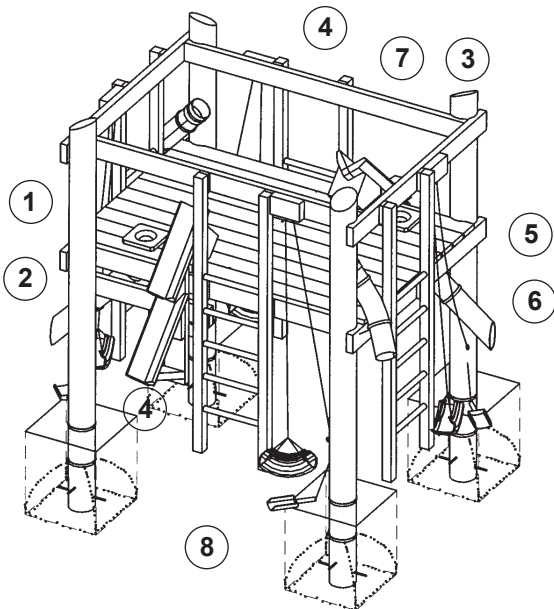

Holz

1. auf Fäulnisbefall prüfen, ggf. Splitter glätten und scharfe Kanten von Rissen abrunden
2. alle Verschraubungen auf festen Sitz prüfen, ggf. nachziehen
3. Empfehlung: 1 x im Jahr oberliegende Hirnholzflächen mit Paraffin-Wachs (Best.-Nr. 0.90100 = 1 Liter) streichen
4. Eschenholzsprossen bei den Aufgängen auf Verschleiß prüfen, Restdurchmesser muss mind. 30 mm sein

Funktion

5. alle Funktionsteile prüfen, ggf. Schrauben nachziehen

Lager und Ketten

6. auf Verschleiß prüfen
7. Sandrad auf Leichtgängigkeit prüfen

Standfestigkeit

8. 1 x im Jahr Fundamente aufgraben und auf Fäulnis bzw. bei Stahlfüßen auf Korrosion prüfen

Platz für besondere Vermerke, z. B. für Reparaturen

Reparatur nicht ausgeführt,
Gerät kann noch benutzt werden

Reparatur nicht ausgeführt,
Gerät ist gesperrt

alle Arbeiten ausgeführt,
alles in Ordnung

Name des Ausführenden











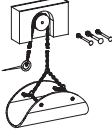
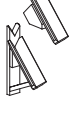



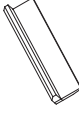

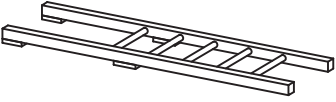

..... Datum

Ersatzteile siehe Rückseite

Ersatzteile
Bauwerkgerüst
Best.-Nr. 5.01000/L5.01000
5.01010/L5.01010

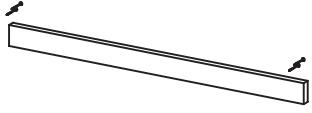

Bitte beachten Sie, dass das Sicherheitsvolumen des Gerätes nicht verletzt werden darf. Deshalb ist es bei Reparaturen hilfreich, **nur Original-Ersatzteile** einzubauen.

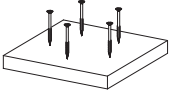
Best.-Nr. Ersatzteil	Best.-Nr. Ersatzteil
<p>0.97000 Sandaufzug komplett</p> 	<p>0.97070 Sandrinne</p> 
<p>0.97010 Schutzkasten komplett mit Blockseilrolle</p> 	<p>99.00420 Klotz aus Sandrinne</p> 
<p>0.97020 Ersatzkette komplett</p> 	<p>99.00320 Oberteil für Sandrinne</p> 
<p>0.97030 Sandbehälter</p> 	<p>99.00330 Unterteil für Sandrinne</p> 
<p>0.97032 Sandbehälter komplett mit Kette</p> 	<p>0.97130 Sandrad</p> 
<p>0.97140 Sandbehälter ohne Ketten</p> 	<p>0.97082 Aufgang 5-sprossig</p> 
<p>0.97050 Schaufel mit Kette</p> 	<p>0.98300 Sprosse einzeln</p> 
<p>0.97060 Schüttrohr unten</p> 	<p>0.30100 Handlaufzange für Stirnseite</p> 
<p>0.97100 Schüttloch-Oberplatte mit Schrauben</p> 	<p>0.30110 Handlaufzange für Längsseite</p> 
<p>0.97110 Schüttloch-Unterplatte mit Schrauben</p> 	<p>0.97105 Platte zur Sanierung der Pfosten</p> 
<p>0.97090 Schüttrohr gebogen</p> 