

# Hinweise zur Verschleißkontrolle

Das Gerät ist auf Funktion und Sicherheit zu prüfen, besonders an folgenden Kontrollpunkten:

Kontrollnachweis

**Spielplatz** .....

**Aufstellungsdatum** .....

Gerätebedingte Kontrolle mind. 1 x pro Saison, bei beweglichen Teilen mind. 2 x.

Intervalle für Pflege- und Kontrollarbeiten gemäß EN 1176 richten sich unter anderem nach:

- dem Standort
- der Benutzung
- der Spielhäufigkeit
- mutwilligen Zerstörungen (Vandalismus)

**Bitte beachten Sie auch die allgemeinen Hinweise zur Wartung von Spielplätzen!**

**Bauwerkgerüst mit Rutsche**  
**Best.-Nr. 5.01400/L5.01400**

Ausführung mit Stahlfüßen  
**Best.-Nr. 5.01410/L5.01410**

Ausführung mit Kantholz mit Stahlfüßen  
**Best.-Nr. K5.01400**

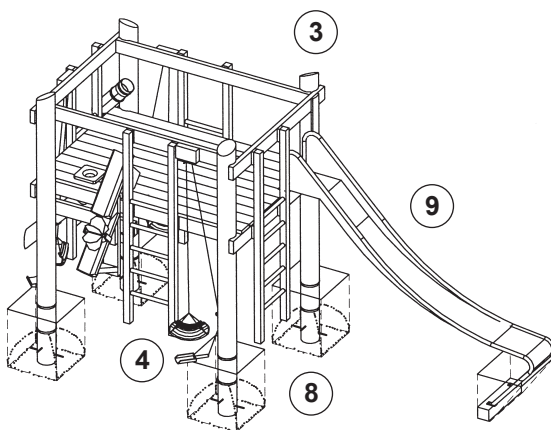

## Holz

1. auf Fäulnisbefall prüfen, ggf. Splitter glätten und scharfe Kanten von Rissen abrunden
2. alle Verschraubungen auf festen Sitz prüfen, ggf. nachziehen
3. Empfehlung: 1 x im Jahr oberliegende Hirnholzflächen mit Paraffin-Wachs (Best.-Nr. 0.90100 = 1 Liter) streichen
4. Eschenholzsprossen bei den Aufgängen auf Verschleiß prüfen, Restdurchmesser muss mind. 30 mm sein

## Funktion

5. alle Funktionsteile prüfen, ggf. Schrauben nachziehen

## Lager und Ketten

6. auf Verschleiß prüfen
7. Sandrad auf Leichtgängigkeit prüfen

## Standfestigkeit

8. 1 x im Jahr Fundamente aufgraben und auf Fäulnis bzw. bei Stahlfüßen auf Korrosion prüfen

## Rutsche

9. Dazu separaten Wartungshinweis Best.-Nr. 3.63020 beachten.

### Hinweis

Bitte überprüfen Sie die Vollständigkeit der Unterlagen.

Platz für besondere Vermerke, z. B. für Reparaturen

**Reparatur nicht ausgeführt, Gerät kann noch benutzt werden**

**Reparatur nicht ausgeführt, Gerät ist gesperrt**

**alle Arbeiten ausgeführt, alles in Ordnung**







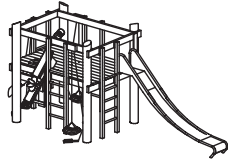



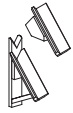
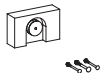

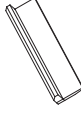

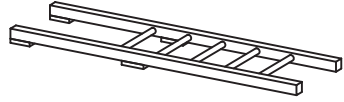

**Name des Ausführenden**

..... Datum .....

**Ersatzteile siehe Rückseite**

**Ersatzteile****Bauwerkgerüst 014****Best.-Nr. 5.01400/L5.01400  
5.01410/L5.01410/K5.01400**

Bitte beachten Sie, dass das Sicherheitsvolumen des Gerätes nicht verletzt werden darf. Deshalb ist es bei Reparaturen hilfreich, **nur Original-Ersatzteile** einzubauen.

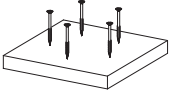
Best.-Nr.	Ersatzteil	Best.-Nr.	Ersatzteil
0.97000	Sandaufzug komplett	0.97070	Sandrinne
			
0.97010	Schutzkasten komplett mit Blockseilrolle	99.00420	Klotz aus Sandrinne
			
0.97020	Ersatzkette komplett	99.00320	Oberteil für Sandrinne
			
0.97030	Sandbehälter	99.00330	Unterteil für Sandrinne
			
0.97032	Sandbehälter komplett mit Kette	0.97130	Sandrad
			
0.97140	Sandbehälter ohne Ketten	0.97082	Aufgang 5-sprossig
			
0.97050	Schaufel mit Kette	0.98300	Sprosse einzeln
			
0.97060	Schüttrohr unten	0.30100	Handlaufzange für Stirnseite
			
0.97100	Schüttloch-Oberplatte mit Schrauben	0.30110	Handlaufzange für Längsseite
			
0.97110	Schüttloch-Unterplatte mit Schrauben	0.97105	Platte zur Sanierung der Pfosten
			
0.97090	Schüttrohr gebogen		
