

Hinweise zur Verschleißkontrolle

Das Gerät ist auf Funktion und Sicherheit zu prüfen, besonders an folgenden Kontrollpunkten:

Kontrollnachweis

Spielplatz

Aufstellungsdatum

Gerätebedingte Kontrolle mind. 1 x pro Saison, bei beweglichen Teilen mind. 2 x.

Intervalle für Pflege- und Kontrollarbeiten gemäß EN 1176 richten sich unter anderem nach:

- dem Standort
- der Benutzung
- der Spielhäufigkeit
- mutwilligen Zerstörungen (Vandalismus)

Bitte beachten Sie auch die allgemeinen Hinweise zur Wartung von Spielplätzen!

Seilbahn mit großem Bogen bis 50 m
Best.-Nr. 6.02110

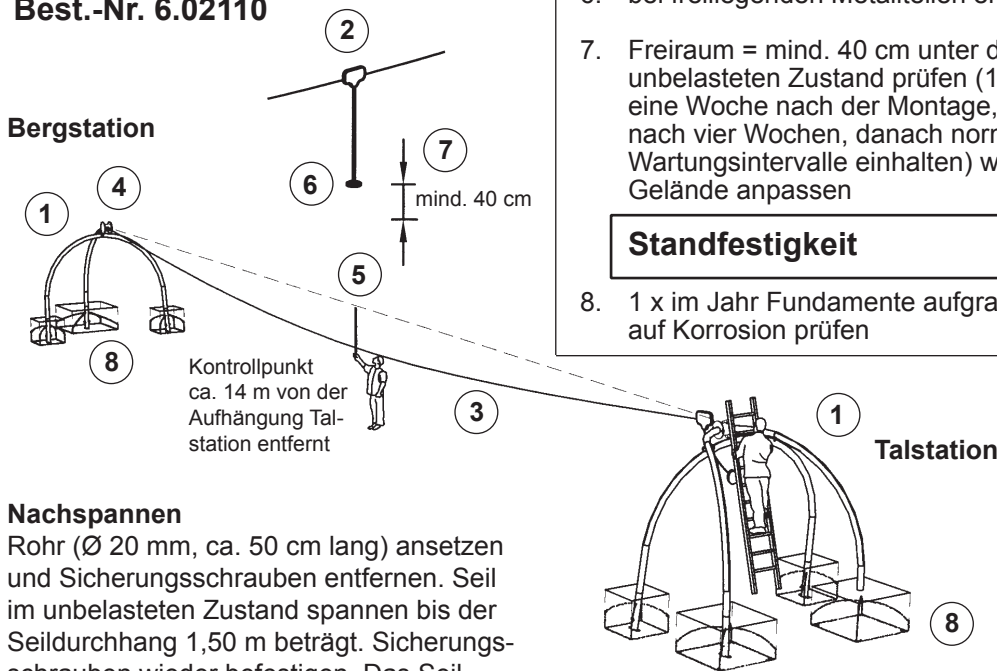

Nachspannen

Rohr (Ø 20 mm, ca. 50 cm lang) ansetzen und Sicherungsschrauben entfernen. Seil im unbelasteten Zustand spannen bis der Seildurchhang 1,50 m beträgt. Sicherungsschrauben wieder befestigen. Das Seil muss an der Wickelstelle mindestens zwei Umwindungen aufweisen.

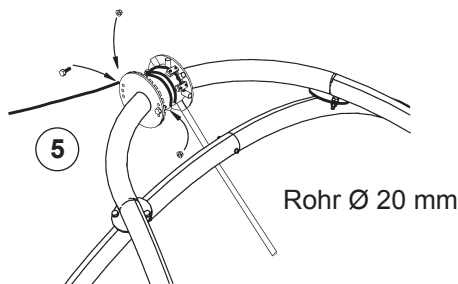

Verschraubungen

1. auf festen Sitz prüfen, ggf. nachziehen

Laufwagen

2. auf Leichtgängigkeit und Beschädigung prüfen, ggf. ersetzen

Tragseil/Seilanschluss

3. Seil auf Beschädigung prüfen, ggf. ersetzen
4. gelenkigen Seilanschluss (Bergstation) auf Verschleiß prüfen
5. Seildurchhang im unbelasteten Zustand prüfen, dabei über die Rolle der Talstation zum Befestigungspunkt des Seiles an der Bergstation fluchten. Eine zweite Person überprüft am Kontrollpunkt den Abstand = 1,00 m zwischen Seil und Fluchtlinie. Seil gemäß Skizze nachspannen.

Pendelsitz

6. bei freiliegenden Metallteilen ersetzen
7. Freiraum = mind. 40 cm unter dem Sitz im unbelasteten Zustand prüfen (1. Prüfung eine Woche nach der Montage, 2. Prüfung nach vier Wochen, danach normale Wartungsintervalle einhalten) wenn nötig Gelände anpassen

Standfestigkeit

8. 1 x im Jahr Fundamente aufgraben und auf auf Korrosion prüfen

Reparatur nicht ausgeführt, Gerät kann noch benutzt werden

Reparatur nicht ausgeführt, Gerät ist gesperrt

alle Arbeiten ausgeführt, alles in Ordnung

Name des Ausführenden



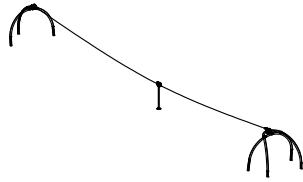

..... Datum

Platz für besondere Vermerke, z. B. für Reparaturen

**Ersatzteile
Seilbahn mit
großem Bogen
Best.-Nr. 6.02110**

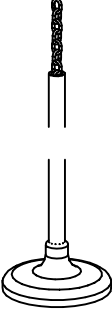
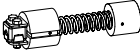

Bitte beachten Sie, dass das Sicherheitsvolumen des Gerätes nicht verletzt werden darf. Deshalb ist es bei Reparaturen hilfreich, **nur Original-Ersatzteile** einzubauen.

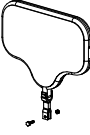
Best.-Nr. Ersatzteil	Best.-Nr. Ersatzteil
<p>0.95000 Pendelsitz mit Aufhängung Kettenlänge 1,50 m</p> 	<p>0.95051 Stopperfeder für Bergstation 0.95052 Stopperfeder für Talstation</p> 
<p>0.94110 Pendelsitz ohne Teller</p> 	<p>0.95015 Verschleißpuffer für schallgedämmten Laufwagen</p> 
<p>0.94120 Teller für Pendelsitz</p> 	<p>0.95012 Laufwagen</p> 
<p>0.95080 Laufseil 54 m mit 2 Schlauchabschnitten</p> 