

Hinweise zur Verschleißkontrolle

Das Gerät ist auf Funktion und Sicherheit zu prüfen, besonders an folgenden Kontrollpunkten:

Kontrollnachweis

Spielplatz

Aufstellungsdatum

Gerätebedingte Kontrolle mind. 1 x pro Saison, bei beweglichen Teilen mind. 2 x.

Intervalle für Pflege- und Kontrollarbeiten gemäß EN 1176 richten sich unter anderem nach:

- dem Standort
- der Benutzung
- der Spielhäufigkeit
- mutwilligen Zerstörungen (Vandalismus)

Bitte beachten Sie auch die allgemeinen Hinweise zur Wartung von Spielplätzen!

**Schaukel mit verstellbarem Reck
Best.-Nr. 6.12100/L6.12100**

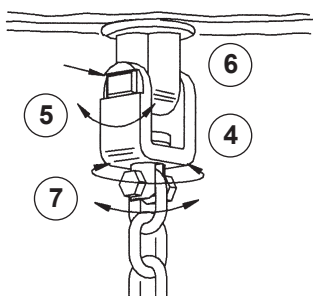
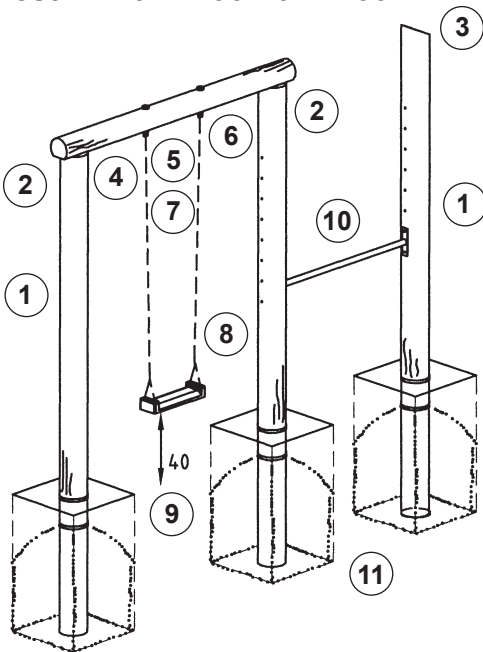

Holz

1. auf Fäulnisbefall prüfen, ggf. Splitter glätten und scharfe Kanten von Rissen abrunden
2. alle Holzverbindungen auf festen Sitz prüfen und ggf. nachziehen
3. Empfehlung: 1 x im Jahr oberliegende Hirnholzfläche mit Paraffin-Wachs (Best.-Nr. 0.90100 = 1 Liter) streichen

Schaukelgehänge

4. Gelenke auf Leichtgängigkeit prüfen
5. Drehwirbel auf Leichtgängigkeit prüfen, eventuell leicht nachfetten
6. Verbindung zum Holz prüfen, Gelenkbund muss anliegen
7. Kette und Verbindungen zur Kette prüfen, 1. Kettenglied muss fest eingeklemmt sein; Abrieb zum nächsten beweglichen Kettenglied prüfen

Schaukelsitz

8. auf mutwillige Zerstörung (z. B. Einschnitte) überprüfen und eventuell austauschen
9. Abstand zwischen Boden und Sitz überprüfen, muss mind. 40 cm betragen

Reck

10. auf festen Sitz prüfen, ggf. Schrauben nachziehen

Standfestigkeit

11. 1 x im Jahr Fundamente aufgraben und auf Fäulnis bzw. bei Stahlfüßen auf Korrosion prüfen

Reparatur nicht ausgeführt, Gerät kann noch benutzt werden

Reparatur nicht ausgeführt, Gerät ist gesperrt

alle Arbeiten ausgeführt, alles in Ordnung

Name des Ausführenden

..... Datum

Ersatzteile siehe Rückseite



Platz für besondere Vermerke, z. B. für Reparaturen

Ersatzteile

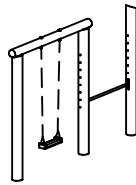
Schaukel mit verstellbarem Reck
 Best.-Nr. 6.12100/L6.12100

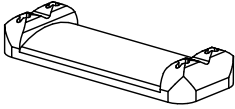

Bitte beachten Sie, dass das Sicherheitsvolumen des Gerätes nicht verletzt werden darf. Deshalb ist es bei Reparaturen hilfreich, **nur Original-Ersatzteile** einzubauen.

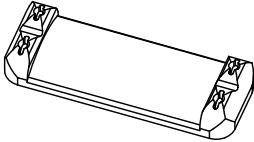
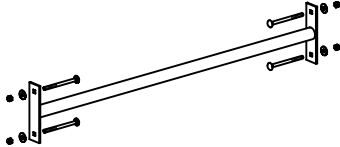
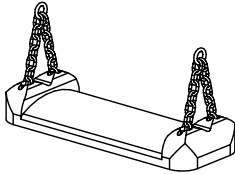
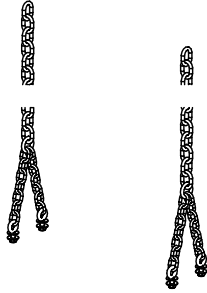
Best.-Nr.	Ersatzteil	Best.-Nr.	Ersatzteil
0.93000	Gummi-Schaukelsitz	0.93130	Schaukelgelenk mit Drehwirbel
			
0.93010	Gummi-Schaukelsitz mit 4 Ösenschrauben		
		0.98070	Reckstange zum verstellbaren Einbau
0.93020	Gummi-Schaukelsitz mit 2 Aufspreizketten		
			
0.87020	Ketten (Paar) 6 mm Länge 1,90 m		
			
0.93090	U-Bügel mit Drehteil		
	