

Hinweise zur Verschleißkontrolle

Das Gerät ist auf Funktion und Sicherheit zu prüfen, besonders an folgenden Kontrollpunkten:

Kontrollnachweis

Spielplatz

Aufstellungsdatum

Gerätebedingte Kontrolle mind. 1 x pro Saison, bei beweglichen Teilen mind. 2 x.

Intervalle für Pflege- und Kontrollarbeiten gemäß EN 1176 richten sich unter anderem nach:

- dem Standort
- der Benutzung
- der Spielhäufigkeit
- mutwilligen Zerstörungen (Vandalismus)

Bitte beachten Sie auch die allgemeinen Hinweise zur Wartung von Spielplätzen!

Wiesenschaukel spezial
Best.-Nr. 6.12620

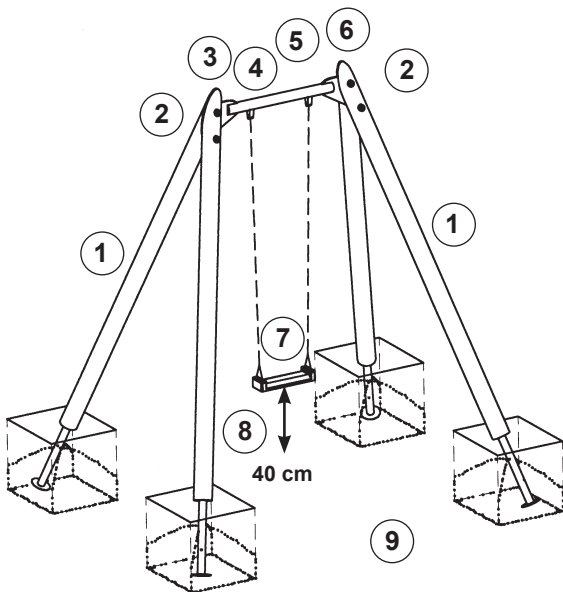

Holz

1. auf Fäulnisbefall prüfen, ggf. Splitter glätten und scharfe Kanten von Rissen abrunden
2. alle Verschraubungen auf festen Sitz prüfen, ggf. nachziehen. Eventuell überstehende Gewinde kürzen und mit Zinkspray nachverzinken.

Schaukelgehänge

3. Gelenke auf Leichtgängigkeit prüfen
4. Drehwirbel auf Leichtgängigkeit prüfen, eventuell leicht nachfetten
5. Schweißnähte an der Metallquerstange auf Risse prüfen
6. Kette und Verbindung zur Kette prüfen, 1. Kettenglied muss fest im Drehwirbel eingeklemmt sein, Abrieb zum nächsten beweglichen Kettenglied prüfen

Schaukelsitz

7. bei freiliegenden Metallteilen austauschen
8. Bodenfreiheit von 40 cm unter dem Schaukelsitz prüfen

Standfestigkeit

9. 1 x im Jahr Fundamente aufgraben und Stahlfüße auf Korrosion prüfen

Platz für besondere Vermerke, z. B. für Reparaturen

Reparatur nicht ausgeführt, Gerät kann noch benutzt werden

Reparatur nicht ausgeführt, Gerät ist gesperrt

alle Arbeiten ausgeführt, alles in Ordnung

Name des Ausführenden

..... Datum



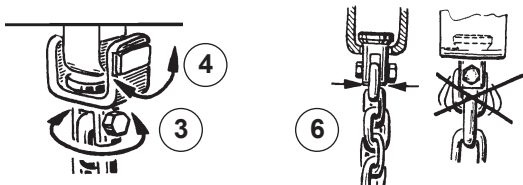



Ersatzteile siehe Rückseite

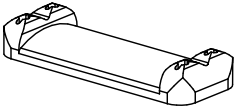

Ersatzteile
Wiesenschaukel spezial
Best.-Nr. 6.12620

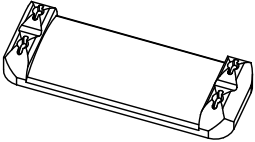

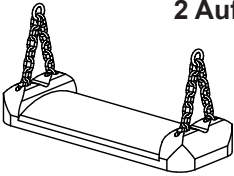
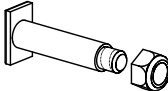
Bitte beachten Sie, dass das Sicherheitsvolumen des Gerätes nicht verletzt werden darf. Deshalb ist es bei Reparaturen hilfreich, **nur Original-Ersatzteile** einzubauen.

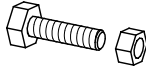
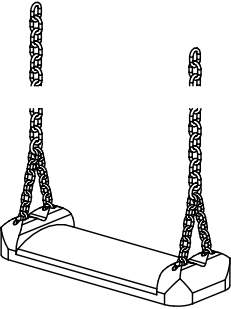
Best.-Nr. Ersatzteil	Best.-Nr. Ersatzteil
<p>0.93000 Gummi-Schaukelsitz</p> 	<p>0.93090 U-Bügel mit Drehteil</p> 
<p>0.93010 Gummi-Schaukelsitz mit 4 Ösenschrauben</p> 	<p>0.88150 Sinterbuchse für Vierkant</p> 
<p>0.93020 Gummi-Schaukelsitz mit 2 Aufspreizketten</p> 	<p>0.20010 V2A Maschinenschraube M8x55 mit Stopmutter</p> 
<p>0.93021 Aufspreizkette</p> 	<p>0.20020 V2A Maschinenschraube M8x28 mit Stopmutter</p> 
<p>0.93110 Gummi-Schaukelsitz mit Ketten</p> 	
<p>0.93102 Ketten (Paar) 6 mm Länge 1,85 m</p> 