

Hinweise zur Verschleißkontrolle

Das Gerät ist auf Funktion und Sicherheit zu prüfen, besonders an folgenden Kontrollpunkten:

Kontrollnachweis

Spielplatz

Aufstellungsdatum

Gerätebedingte Kontrolle mind. 1 x pro Saison, bei beweglichen Teilen mind. 2 x.

Intervalle für Pflege- und Kontrollarbeiten gemäß EN 1176 richten sich unter anderem nach:

- dem Standort
- der Benutzung
- der Spielhäufigkeit
- mutwilligen Zerstörungen (Vandalismus)

Bitte beachten Sie auch die allgemeinen Hinweise zur Wartung von Spielplätzen!

**Hohe Zweifachschaukel speziell
Best.-Nr. 6.14020/K6.14020**

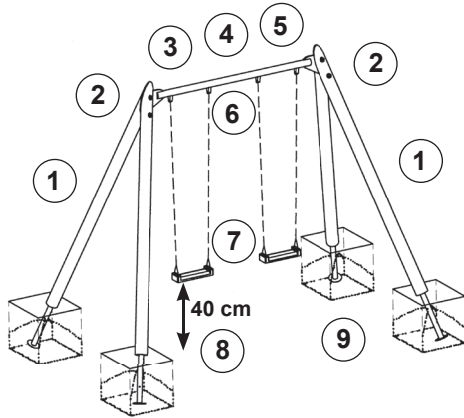

Holz

1. auf Fäulnisbefall prüfen, ggf. Splitter glätten und scharfe Kanten von Rissen abrunden
2. alle Holzverbindungen auf festen Sitz prüfen, ggf. nachziehen. Eventuell überstehende Gewinde kürzen und mit Zinkspray nachverzinken.

Schaukelgehänge

3. Gelenke auf Leichtgängigkeit prüfen
4. Drehwirbel auf Leichtgängigkeit prüfen, ggf. leicht nachfetten
5. Schweißnähte am Querbaum aus Stahl auf Risse prüfen
6. Ketten und Verbindungen zur Kette prüfen, 1. Kettenglied muss fest eingeklemmt sein; Abrieb zum nächsten beweglichen Kettenglied prüfen

Schaukelsitze

7. bei freiliegenden Metallteilen austauschen
8. Bodenfreiheit von 40 cm unter den Schaukelsitzen prüfen

Standfestigkeit

9. 1 x im Jahr Fundamente aufgraben und Stahlfüße auf Korrosion prüfen

Platz für besondere Vermerke, z. B. für Reparaturen

Reparatur nicht ausgeführt,
Gerät kann noch benutzt werden

Reparatur nicht ausgeführt,
Gerät ist gesperrt

alle Arbeiten ausgeführt,
alles in Ordnung

Name des Ausführenden





..... Datum

Ersatzteile siehe Rückseite

Ersatzteile
Hohe Zweifachschaukel
spezial
Best.-Nr. 6.14020

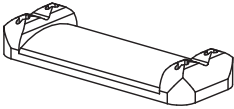

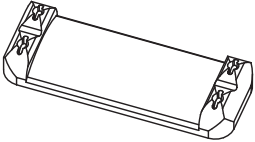
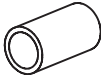
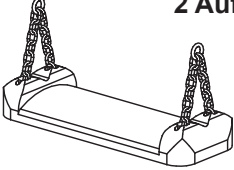
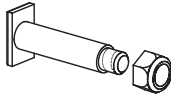
Bitte beachten Sie, dass das Sicherheitsvolumen des Gerätes nicht verletzt werden darf. Deshalb ist es bei Reparaturen hilfreich, **nur Original-Ersatzteile** einzubauen.

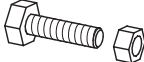
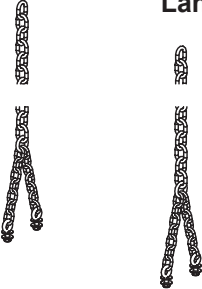
Best.-Nr.	Ersatzteil	Best.-Nr.	Ersatzteil
0.93000	Gummi-Schaukelsitz	0.93090	U-Bügel mit Drehteil
			
0.93010	Gummi-Schaukelsitz mit 4 Ösenschrauben	0.88150	Sinterbuchse für Vierkant
			
0.93020	Gummi-Schaukelsitz mit 2 Aufspreizketten	0.20010	V2A Maschinenschraube M8x55 mit Stopmutter
			
0.93021	Aufspreizkette	0.20020	V2A Maschinenschraube M8x28 mit Stopmutter
			
0.93100	Ketten (Paar) 6 mm Länge 2,35 m		
			
0.93110	Gummi-Schaukelsitz mit Ketten		
	