

Hinweise zur Verschleißkontrolle

Das Gerät ist auf Funktion und Sicherheit zu prüfen, besonders an folgenden Kontrollpunkten:

Kontrollnachweis

Spielplatz

Aufstellungsdatum

Gerätebedingte Kontrolle mind. 1 x pro Saison, bei beweglichen Teilen mind. 2 x.

Intervalle für Pflege- und Kontrollarbeiten gemäß EN 1176 richten sich unter anderem nach:

- dem Standort
- der Benutzung
- der Spielhäufigkeit
- mutwilligen Zerstörungen (Vandalismus)

Bitte beachten Sie auch die allgemeinen Hinweise zur Wartung von Spielplätzen!

**Kleinkind-Nestwiege spezial
Best.-Nr. 6.14720**

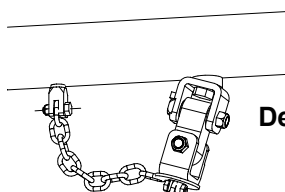
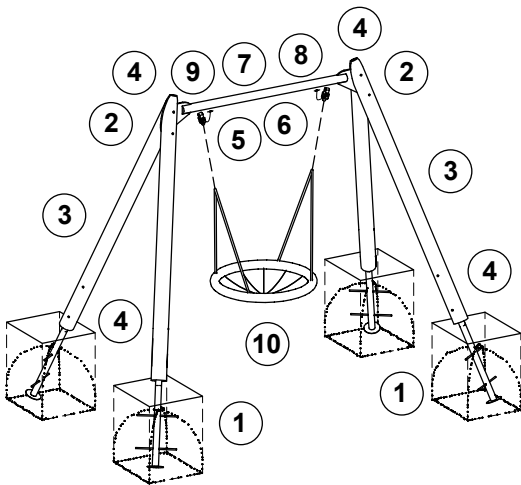

Hinweis
Erstes Kettenglied muss fest eingeklemmt sein.

Standfestigkeit

1. Fundamente alle 12 Monate aufgraben und Standfestigkeit auf Folgendes prüfen:
 - Stahl auf Korrosion
 - Verankerung auf festen Sitz
 - Zustand der Betonfundamente
2. alle Verschraubungen und Holzverbindungen auf festen Sitz prüfen, ggf. nachziehen, eventuell überstehende Gewinde kürzen und mit Zinkspray nachverzinken

Holz

3. Holz auf Fäulnis prüfen, ggf. Splitter glätten und scharfe Kanten von Rissen abrunden
4. Empfehlung: Hirnholzflächen, insbesondere im erdnahen Bereich, alle 12 Monate mit Paraffin-Wachs (Best.-Nr. 0.90100 = 1 Liter) streichen

Metall/Beschläge

5. Gelenkgabel prüfen, die Öffnung muss parallel zur Metallquerstange verlaufen
6. Gelenke in beiden Richtungen auf Leichtgängigkeit prüfen
7. Drehwirbel ebenfalls auf Leichtgängigkeit prüfen, eventuell leicht nachfetten
8. Schweißnähte an der Metallquerstange auf Risse prüfen.
9. Kette und Verbindung zur Kette prüfen, erstes Kettenglied muss fest eingeklemmt sein, Abrieb zum nächsten beweglichen Kettenglied prüfen, **siehe Detail**

Schwalbennest

10. auf Beschädigung bzw. Verschleiß prüfen, ggf. austauschen

Reparatur nicht ausgeführt, Gerät kann noch benutzt werden

Reparatur nicht ausgeführt, Gerät ist gesperrt

alle Arbeiten ausgeführt, alles in Ordnung

Name des Ausführenden

..... Datum







Platz für besondere Vermerke, z. B. für Reparaturen

Ersatzteile siehe Rückseite

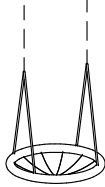
Ersatzteile
Kleinkind-Nestwiege
spezial
Best.-Nr. 6.14720

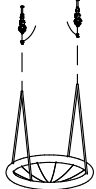

Bitte beachten Sie, dass das Sicherheitsvolumen des Gerätes nicht verletzt werden darf. Deshalb ist es bei Reparaturen hilfreich, **nur Original-Ersatzteile** einzubauen.

Best.-Nr. Ersatzteil	Best.-Nr. Ersatzteil
<p>0.86200 Schwabennest ohne Gelenke</p> 	<p>0.20012 V2A Maschinenschrauben verstärkt mit Stopmutter</p> 
<p>0.86201 Schwabennest mit Gelenken und Ketten</p> 	<p>0.88193 Vierkant, verstärkt, mit 2 Sinterbuchsen</p> 
<p>0.86202 Paar Seile mit Ketten</p> 	<p>0.88140 Sinterbuchse</p> 
<p>0.93133 Schaukelgelenk komplett</p> 	
<p>Hinweis Hier sind nur die am häufigsten angeforderten Ersatzteile aufgeführt. Weitere Ersatzteile auf Anfrage.</p>	